

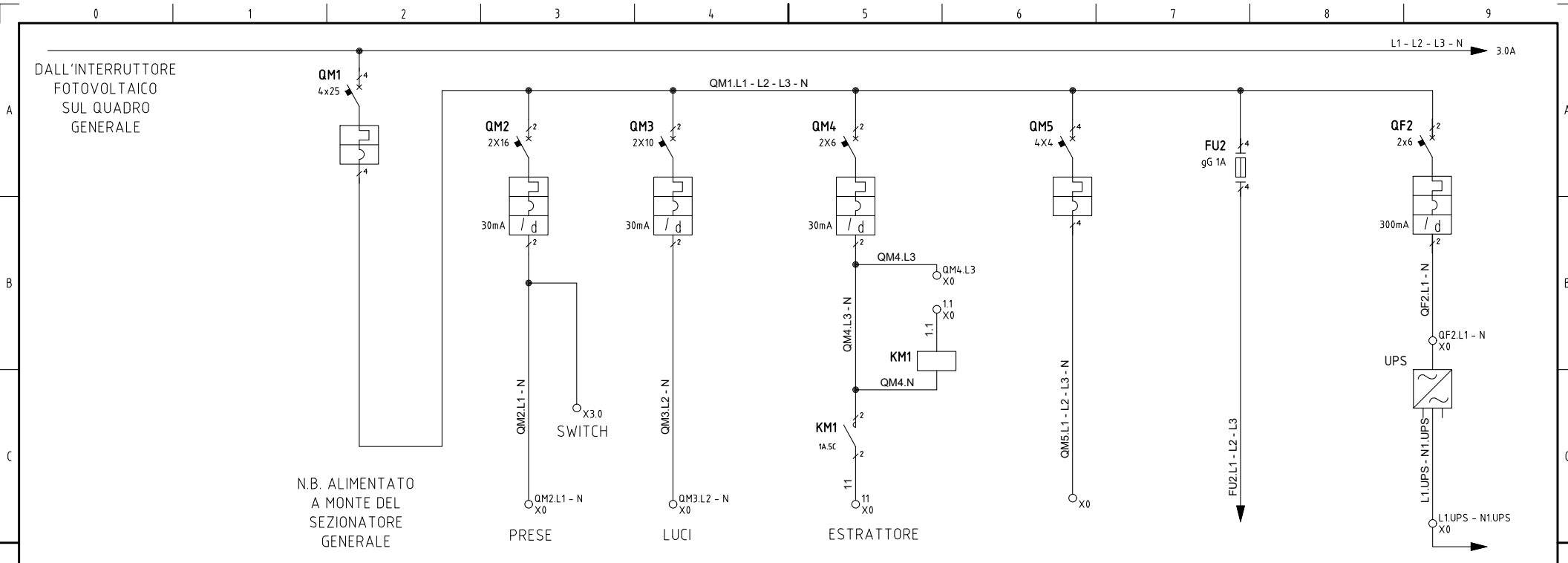

È vietata la copia e la riproduzione dei contenuti e immagini in qualsiasi forma.
 È vietata la redistribuzione e la pubblicazione dei contenuti e immagini non autorizzata espressamente dalla Delta Synergy Srl



N.B. ALIMENTATO A MONTE DEL SEZIONATORE GENERALE

Utenza	SIGLA DENOMINAZIONE		QM1 GENERALE SERVIZI		QM2 PRESE		QM3 LUCI		QM4 ESTRATTORE		FU2 ALIMENTAZIONE GdM M2		QF2 ALIMENTAZIONE UPS		
	POTENZA KW	Ib	A	25A	16A	10A	6A	4	1A	6A	COS - FI	Coef- Contemp	0,9	1	0,9
INTERRUTTORE	COSTRUTTORE		ABB		ABB		ABB		ABB		ABB		ABB		
	TIPO / MODELLO		XT5D		DS201		DS201		DS201		S201		E93hN/32		
	NR. POLI	In	A	4	25A	1P+N	10	1P+N	10	2	4	4	1A	2	6
	Ith	A	Idn	A											
FUSIBILE	TIPO	In	A	25	10	10	10	6 KA	gG	1A					
	CONTATTORE	TIPO	In	A				ESB	16A						
RELE TERMICO		TIPO	TARATURA	A											
	DIFFERENZIALE	COSTRUTTORE	TIPO		ABB	AC	ABB	AC	ABB	A			ABB	A	
		PORTATA	A										10		
DIFF (mA)				30mA	30 mA	30 mA						300mA			
Cavo	TIPO														
	FORMAZIONE														
	LUNGHEZZA	Iz	A												

DATA	03/04/24		FILE : E231182Q01.DWG	QUADRO AC/DC FOTVOLTAICO SAF S.p.a.	=	
DISEGN.	T.B.				+	
VISTO						
REV.	MODIFICA	DATA	FIRMA	APPR.	231182Q01	FG. 1A
						F.S. 2

È vietata la copia e la riproduzione dei contenuti e immagini in qualsiasi forma.
 È vietata la redistribuzione e la pubblicazione dei contenuti e immagini non autorizzata espressamente dalla Delta Synergy Srl

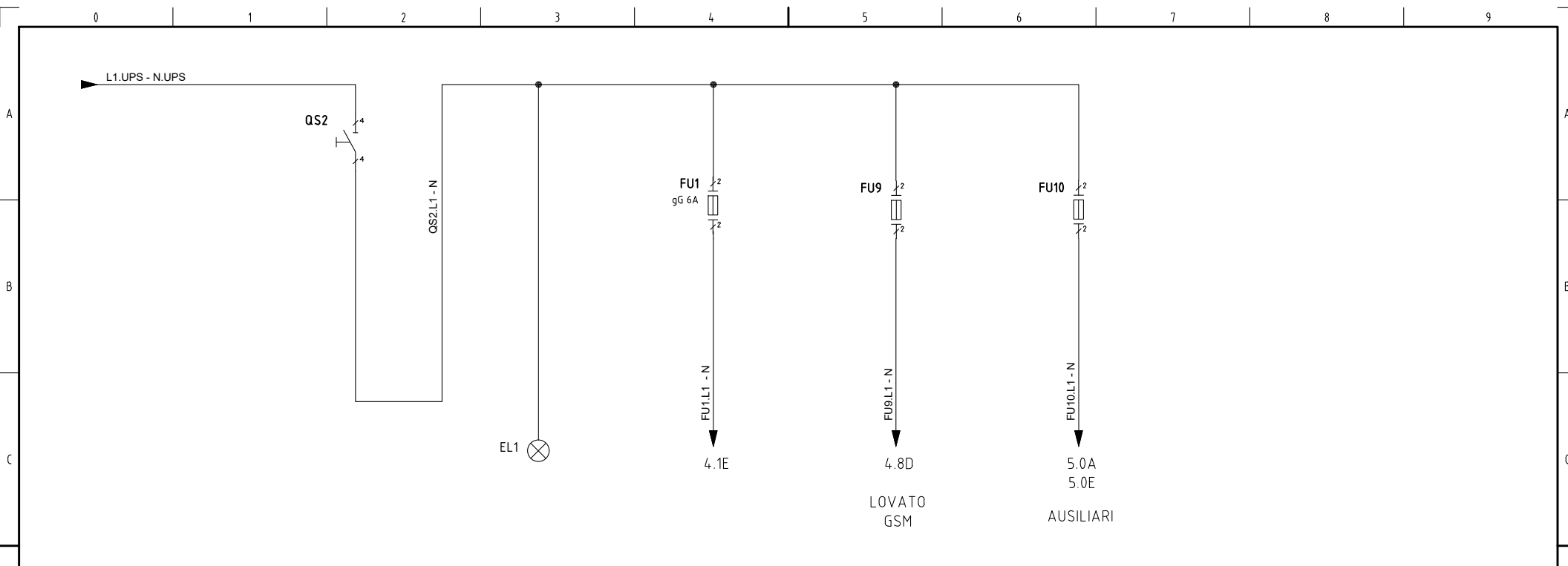

Utenza	SIGLA DENOMINAZIONE		QF1 USCITA UPS		EL1 PRESENZA TENSIONE UPS		FU1 PROTEZIONE INTERFACCIA		FU9 PROTEZIONE SEGNALI GSM		FU10 AUSILIARI	
	POTENZA KW	Ib	A		32A			X	6		1A	
COS - FI	Coef- Contemp		0,9				0,9	1	0,9	0,8	0,9	0,8
INTERRUTTORE	COSTRUTTORE		ABB		ABB		ABB		ABB		ABB	
	TIPO / MODELLO		SN201		E219-3C		E93hN/32		E93hN/32		E93hN/32	
	NR. POLI	In	A	1	32A		1P+N	6A	2	1A	2	2A
	Ihh	A	Idn	A								
	Im	A	Pdi	KA	6 KA							
FUSIBILE	TIPO	In	A				gG	6A	gG	1A	gG	2A
CONTATTORE	TIPO	In	A									
RELE TERMICO	TIPO	TARATURA	A									
DIFFERENZIALE	COSTRUTTORE	TIPO										
	PORTATA	A										
	DIFF (mA)											
Cavo	TIPO											
	FORMAZIONE											
	LUNGHEZZA	Iz	A									

DATA	03/04/24		QUADRO AC/DC FOTOVOLTAICO SAF S.p.a.		=	
DISEGN.	T.B.		FILE : E231182Q01.DWG		+	
VISTO						
REV.	MODIFICA	DATA	FIRMA	APPR.	231182Q01	FG. 2
						F.S. 3

È vietata la copia e la riproduzione dei contenuti e immagini in qualsiasi forma.
 È vietata la redistribuzione e la pubblicazione dei contenuti e immagini non autorizzata espressamente dalla Delta Synergy Srl

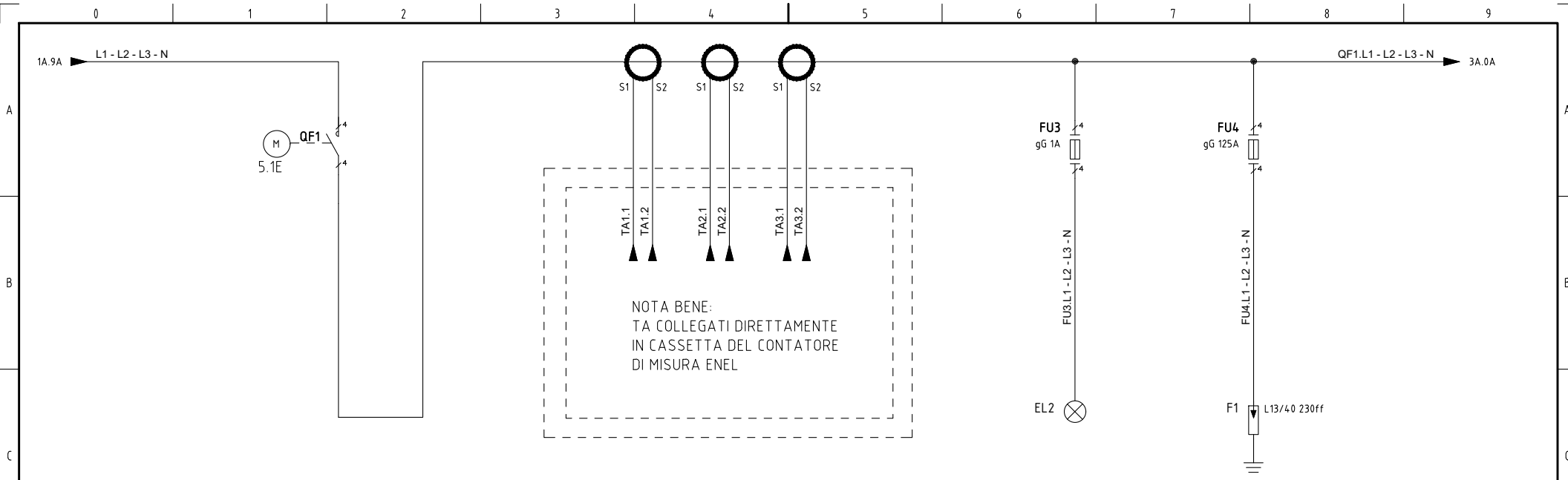

Utenza	SIGLA		QF1		FU3		FU4	
	DENOMINAZIONE		INTERRUTTORE FOTOVOLTAICO		PRESENZA TENSIONE		PROTEZIONE SCARICATORE	
	POTENZA KW	Ib A	630A		1A		125A	
	COS - FI	Coef- Contemp	0,9	1	0,9	1	0,9	0
INTERRUTTORE	COSTRUTTORE		ABB		ABB		ABB	
	TIPO / MODELLO		XT5D		E93HN/32		E933N/125	
	NR. POLI	In A	4	630A	3P+N		3P+N	
	Ith A	Idn A						
	Im A	Pdi KA		76				
FUSIBILE	TIPO	In A			GG	1A	gG	125A
CONTATTORE	TIPO	In A						
RELE TERMICO	TIPO	TARATURA A						
DIFFERENZIALE	COSTRUTTORE	TIPO						
	PORTATA	A						
	DIFF (mA)							
Cavo	TIPO							
	FORMAZIONE							
	LUNGHEZZA	Iz A						

DATA	03/04/24		QUADRO AC/DC FOTOVOLTAICO SAF S.p.a.		=	
DISEGN.	T.B.		FILE : E231182Q01.DWG		+	
VISTO						
REV.	MODIFICA	DATA	FIRMA	APPR.	231182Q01	FG. 3 F.S. 3A

È vietata la copia e la riproduzione dei contenuti e immagini in qualsiasi forma.
 È vietata la redistribuzione e la pubblicazione dei contenuti e immagini non autorizzata espressamente dalla Delta Synergy Srl

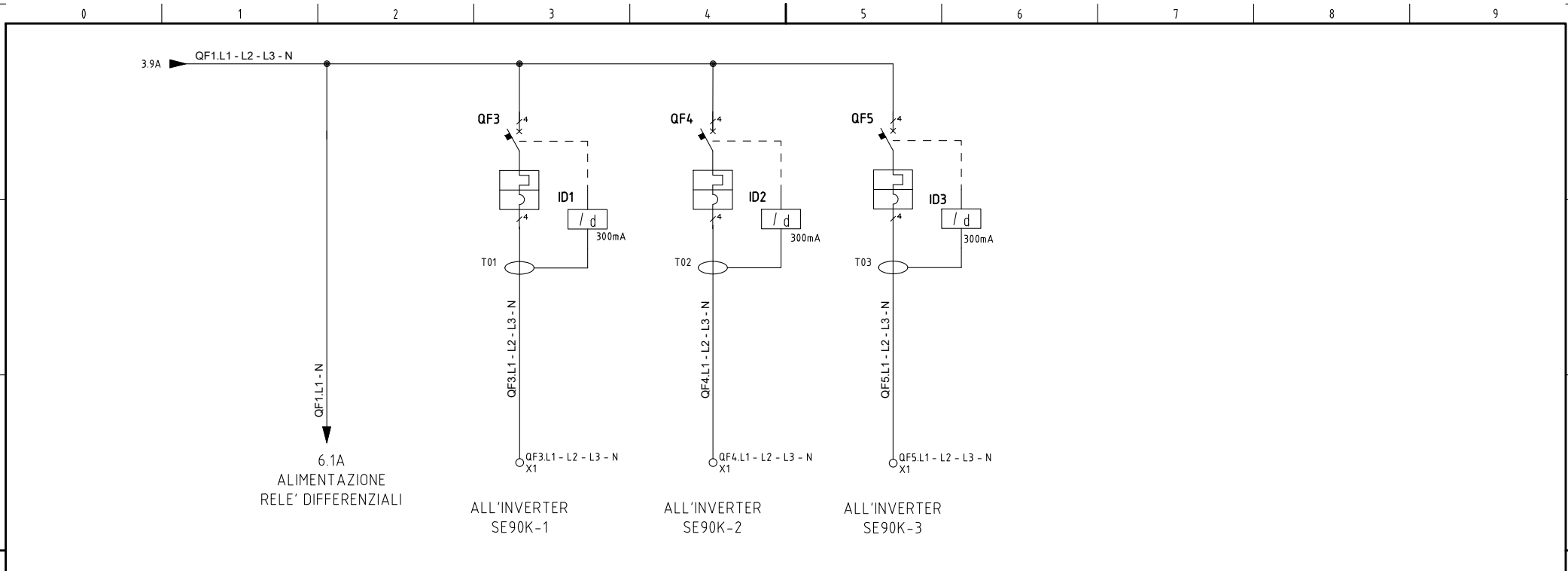

Utenza	SIGLA				QF3		QF4		QF5					
	DENOMINAZIONE				PROTEZIONE INVERTER 1		PROTEZIONE INVERTER 2		PROTEZIONE INVERTER 3					
	POTENZA KW	Ib	A		90	200A	90	200A	90	200A				
COS - FI	Coef- Contemp			0.9	1	0.9	1	0.9	1					
INTERRUTTORE	COSTRUTTORE		ABB		ABB		ABB							
	TIPO / MODELLO		XT3N		XT3N		XT3N							
	NR. POLI	In	A		4	200	4	200	4	200				
	Ihh	A	Idn	A										
FUSIBILE	TIPO	In	A											
	CONTATTORE	TIPO	In	A										
RELE TERMICO	TIPO	TARATURA	A											
	COSTRUTTORE	TIPO												
	PORTATA	A												
Cavo	TIPO													
	FORMAZIONE													
	LUNGHEZZA	Iz	A											

DATA	03/04/24	 Soluzioni Elettriche	QUADRO AC/DC FOTOVOLTAICO SAF S.p.a.		=	
DISEGN.	T.B.				+	
VISTO			FILE : E231182Q01.DWG			
APPR.						
REV.	MODIFICA	DATA	FIRMA	APPR.	231182Q01	FG. 3A
						F.S. 4

È vietata la copia e la riproduzione dei contenuti e immagini in qualsiasi forma.
 È vietata la redistribuzione e la pubblicazione dei contenuti e immagini non autorizzata espressamente dalla Delta Synergy Srl

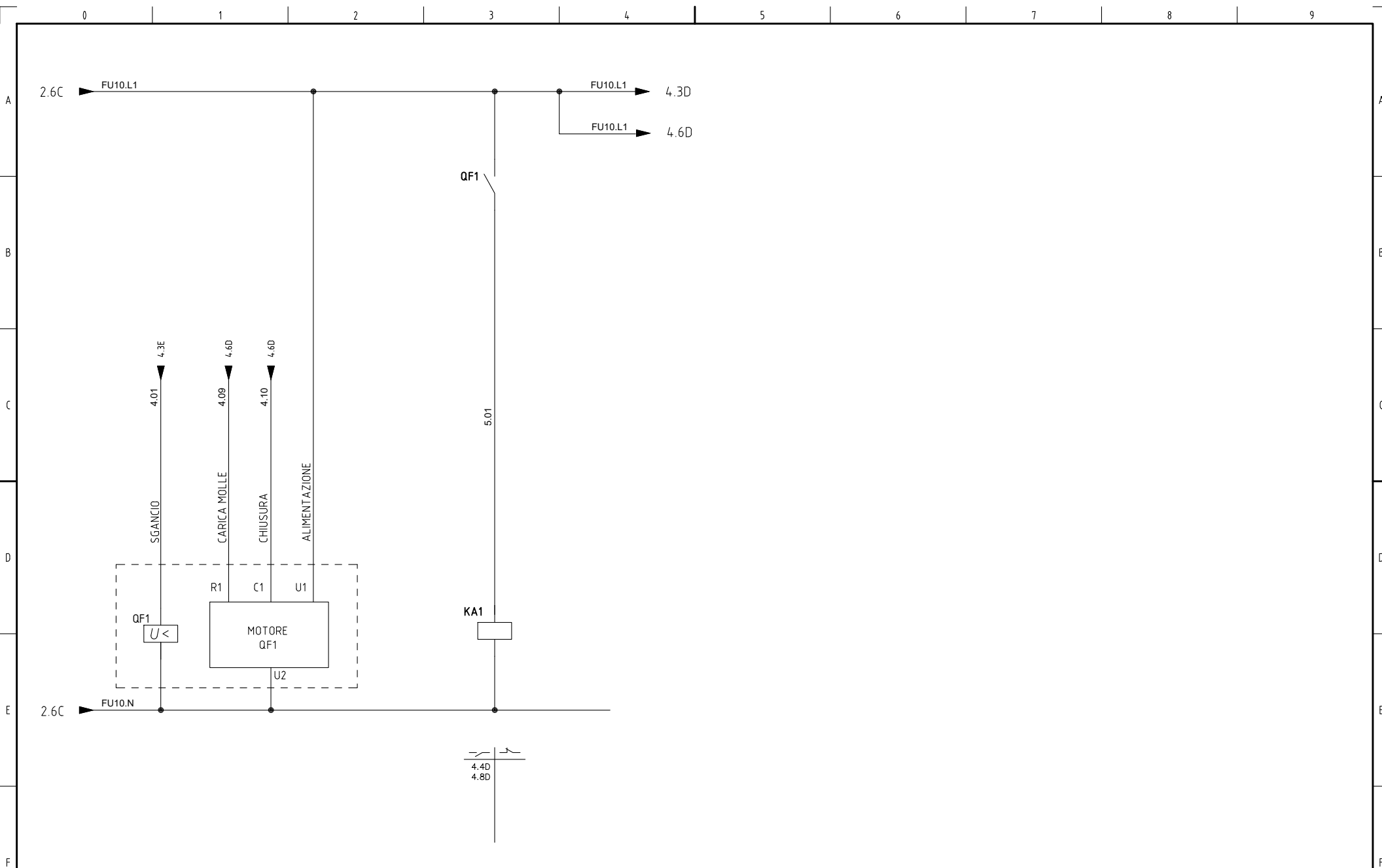

REV.	MODIFICA	DATA	FIRMA	APPR.	DATA	03/04/24
					DISEGN.	T.B.
					VISTO	



FILE : E231182Q01.DWG

QUADRO AC/DC
 FOTOVOLTAICO SAF S.p.a.

		=
		+
	231182Q01	FG. 5
		F.S. 6

È vietata la copia e la riproduzione dei contenuti e immagini in qualsiasi forma.
 È vietata la redistribuzione e la pubblicazione dei contenuti e immagini non autorizzata espressamente dalla Delta Synergy Srl

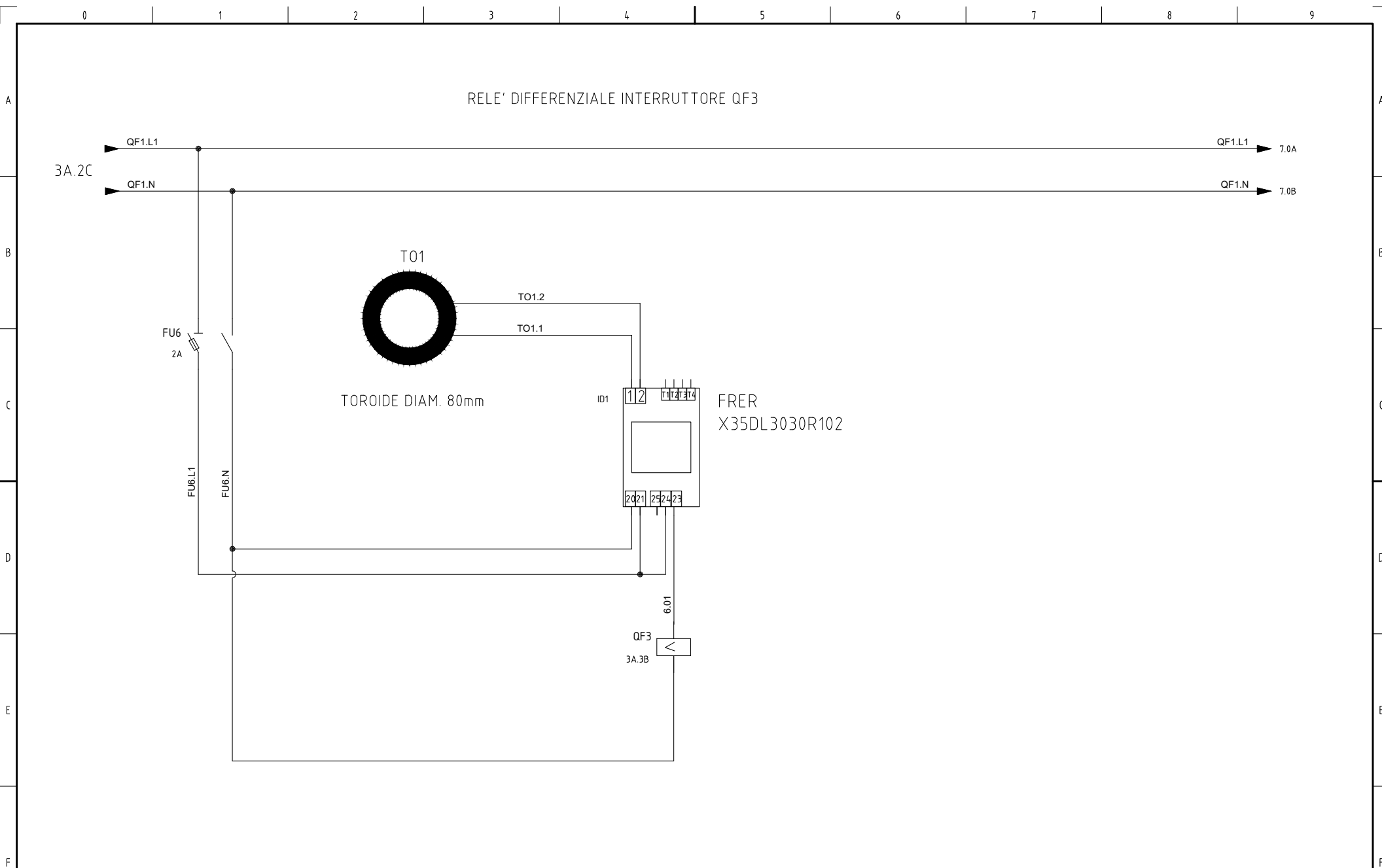

DATA	03/04/24
DISEGN.	T.B.
VISTO	
APPR.	



FILE : E231182Q01.DWG

QUADRO AC/DC
FOTOVOLTAICO SAF S.p.a.

	=
	+
231182Q01	FG. 6
	F.S. 7

È vietata la copia e la riproduzione dei contenuti e immagini in qualsiasi forma.
 È vietata la redistribuzione e la pubblicazione dei contenuti e immagini non autorizzata espressamente dalla Delta Synergy Srl

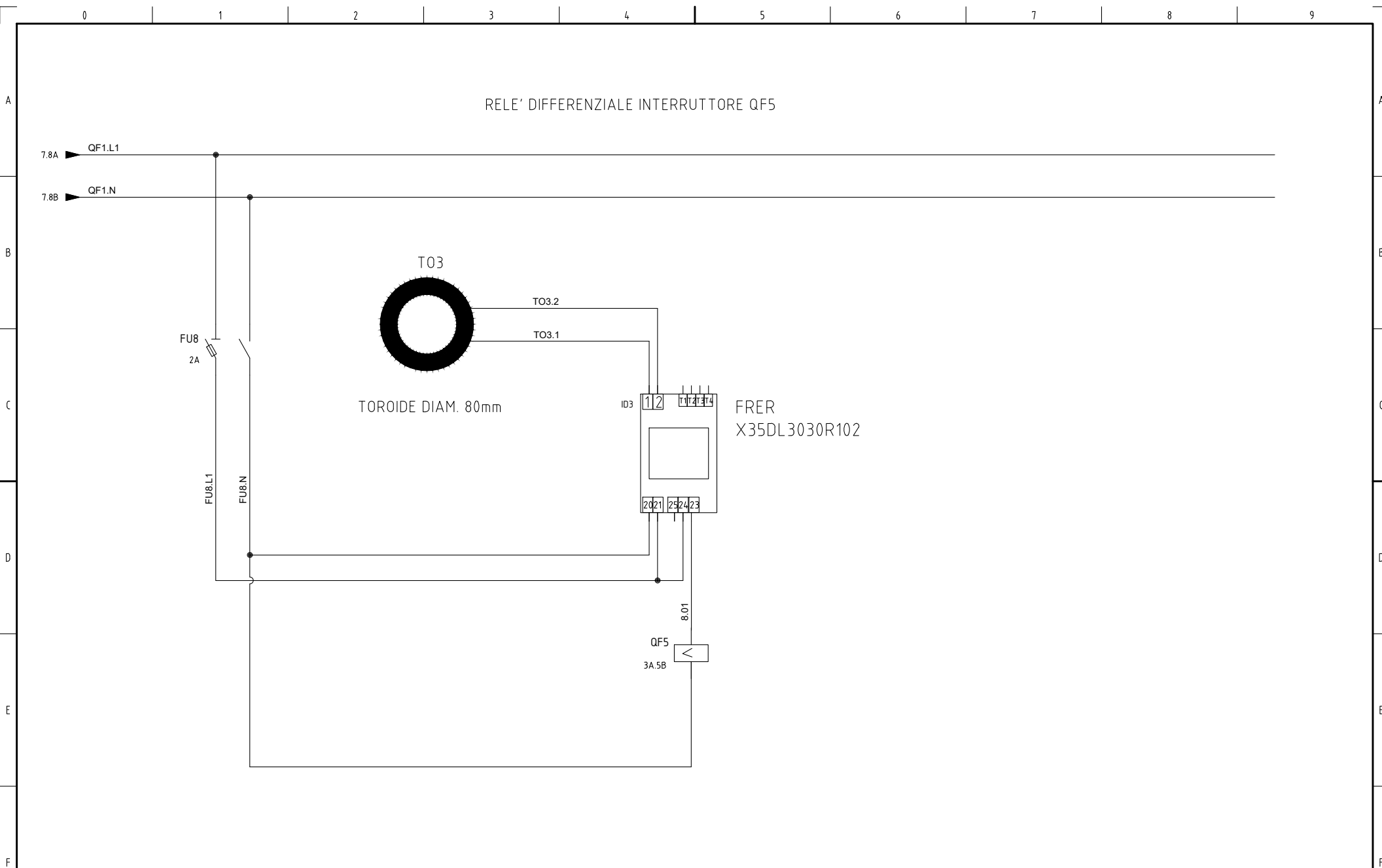

RELE' DIFFERENZIALE INTERRUTTORE QF5

DATA	03/04/24
DISEGN.	T.B.
VISTO	
APPR.	



FILE : E231182Q01.DWG

QUADRO AC/DC
FOTOVOLTAICO SAF S.p.a.

		=
		+
231182Q01	FG.	8
	F.S.	/